

Colonna doccia monocomando 2 funzioni TENDER_C2004032

MODELLO **C2004032**

Colonna doccia monocomando 2 funzioni,deviastop 2 uscite,colonna telescopica,supporto doccetta scorrevole,doccetta monogetto minimalista in ABS D.26 mm,soffione tondo D.250 mm sp.2 mm in INOX,flessibile liscio SILVERFLEX 150 cm

FINITURE DISPONIBILI



21 21 Cromo

CARATTERISTICHE

Ricambio Cartuccia **ZZ95435000**

Cartuccia Monocomando 35 mm

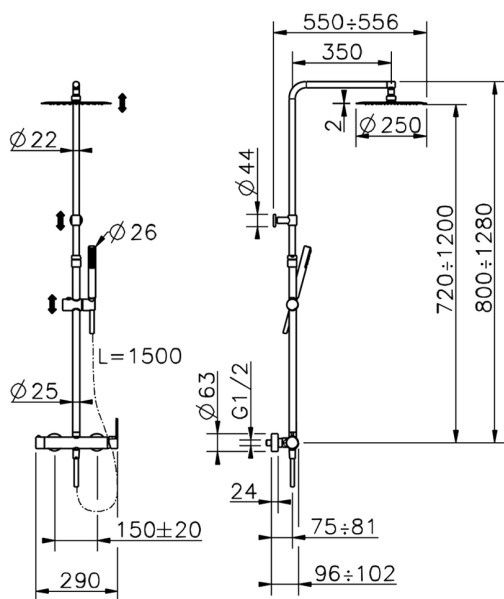

EcoStop

Con il Dispositivo EcoStop l'apertura dell'acqua avviene con un punto duro al 50% circa della portata. Un fermo a metà apertura, da vincere con una leggera forza solo e soltanto quando ci sia una reale necessità di richiesta d'acqua alla massima portata. Ciò permette di consumare fino al 50% in meno di acqua.



Colonna doccia monocomando 2 funzioni TENDER_C2004032

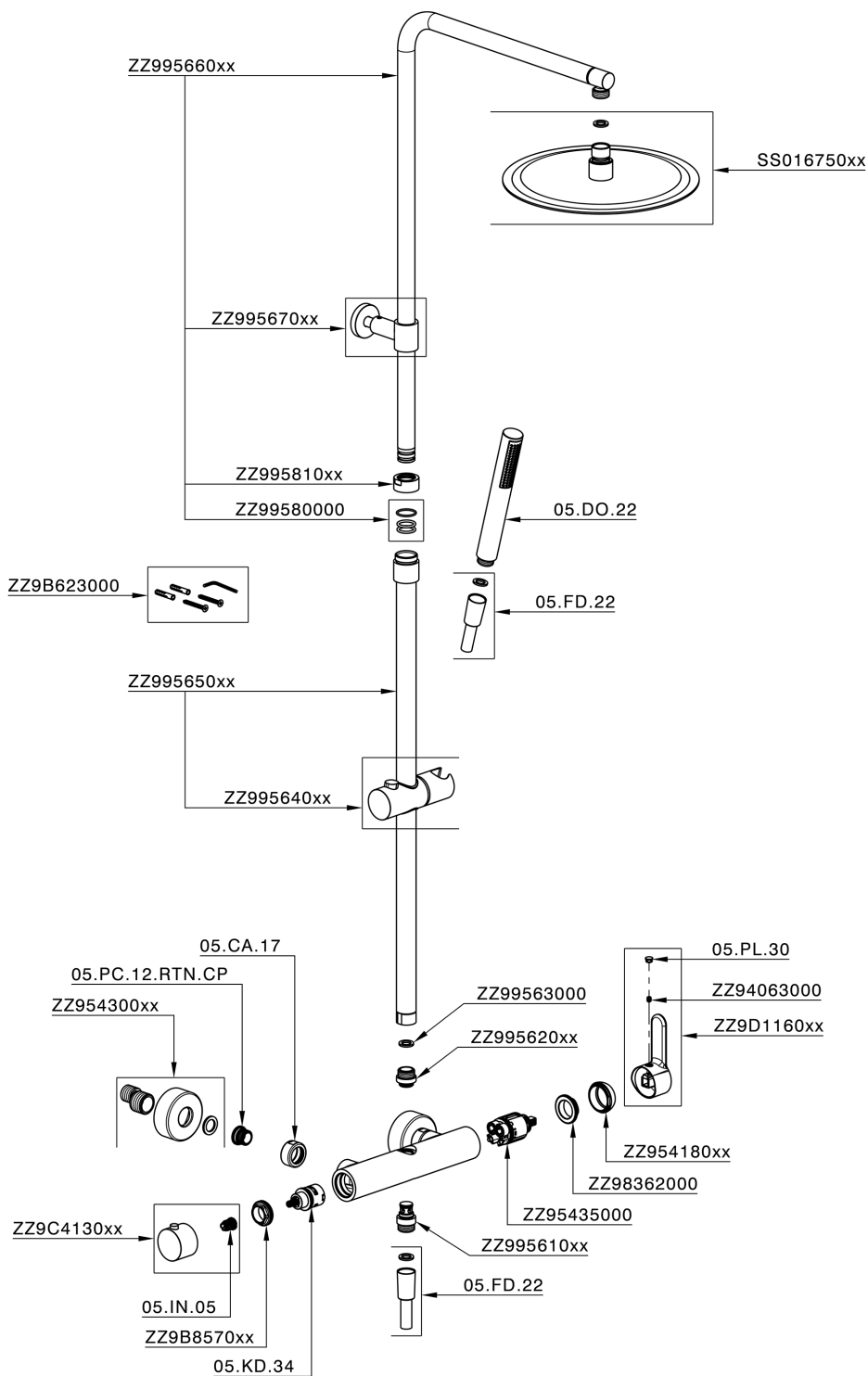

C2004032

<https://www.cisal.it/colonna-doccia-monocomando-2-funzioni-tender-c2004032>

2026-04-05