

## Parte incasso termostatico 4 funzioni PUSH&SHOWER\_ZA0G64R0

MODELLO **ZA0G64R0**

Parte incasso termostatico 4 funzioni, con pulsante ON/OFF e regolazione di portata, con scatole di protezione, abbinare a parti esterne: 1 Thermo 4 Push&Shower, senza parti esterne Thermo/Push&Shower

FINITURE DISPONIBILI



**04** 04 Senza Finitura

CARATTERISTICHE

Ricambio Cartuccia **22.04A.AR - ZZ97279004**

**Cartuccia Termostatica Argo 2 (filtro lungo)**

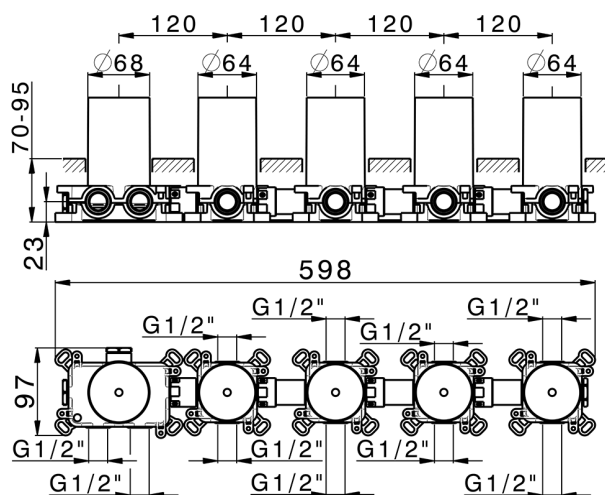
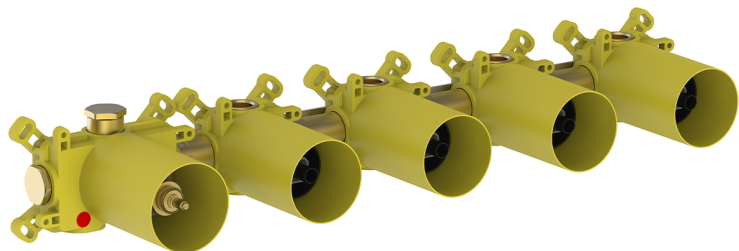

### Termostatico

Il Termostatico Cisal è il tuo personale gestore dell'acqua che ti aiuta a gestire e controllare acqua ed energia senza sprechi.



2026-04-14